



Производственное унитарное предприятие
«ПИНСКДРЕВ-ЕВРО-МЕБЕЛЬ»

Адрес предприятия изготовителя Республика Беларусь, 224014 г. Брест, ул.Писателя Смирнова 149.



РУКОВОДСТВО ПО СБОРКЕ И ЭКСПЛУАТАЦИИ
КРЕСЛА «МИРО» М2041

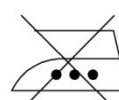
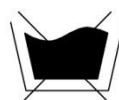
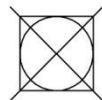
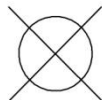
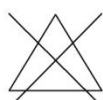

ЕАЭС № ВУ/112 11.01. ТР025 016 03231 (ПО 24.06.2025)

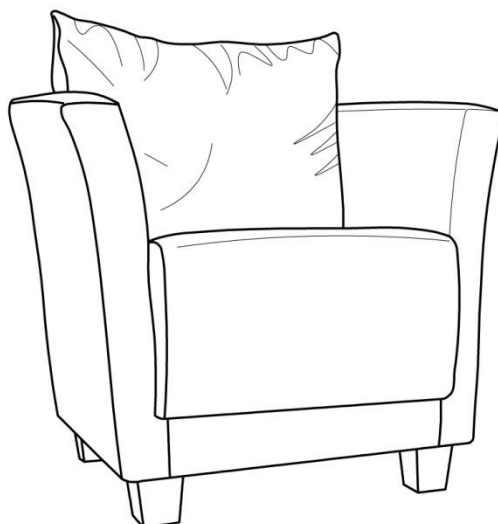
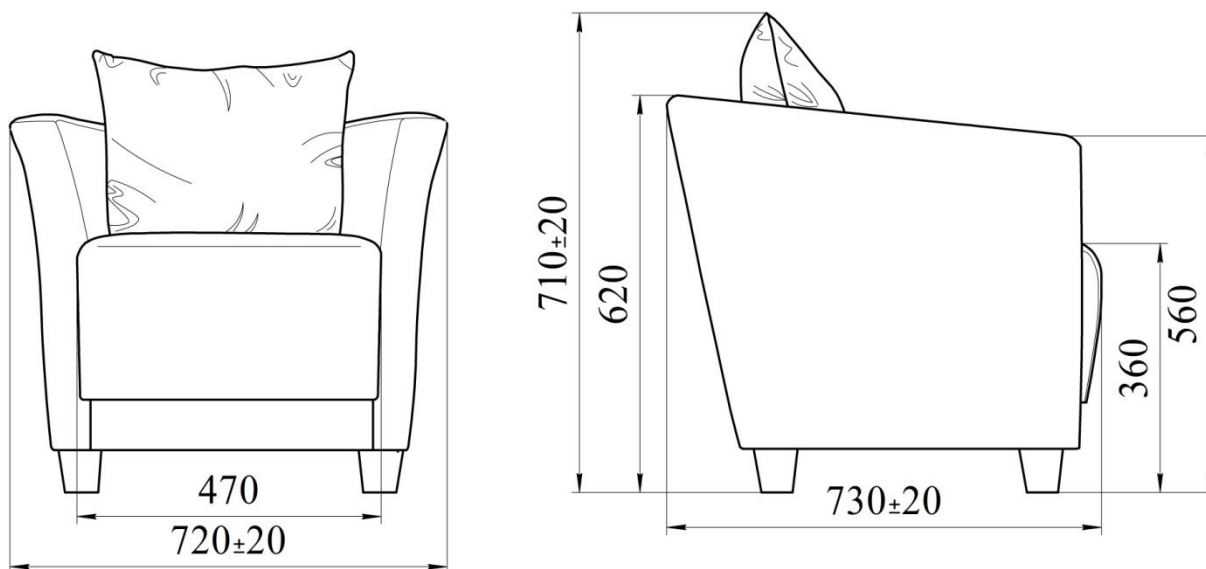

ОБЩИЙ ВИД
ОСНОВНЫЕ ГАБАРИТНЫЕ И ФУНКЦИОНАЛЬНЫЕ РАЗМЕРЫ

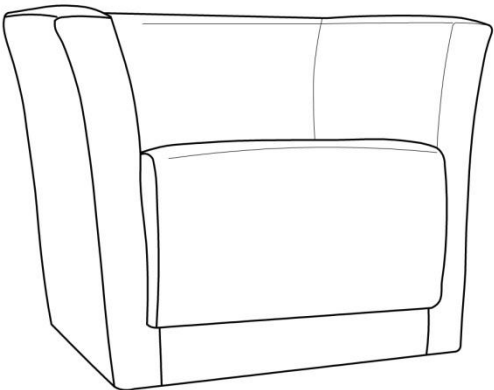

КОМПЛЕКТ ПОСТАВКИ

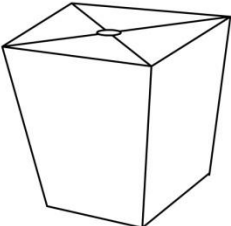
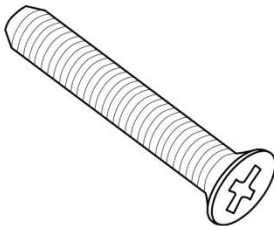
 <p data-bbox="416 719 635 768">Кресло x1</p>	 <p data-bbox="863 719 1326 768">Приспинная подушка x1</p>
<p data-bbox="264 792 320 853">А</p>  <p data-bbox="280 1234 783 1283">Опора пластиковая Н 80 x4</p>	<p data-bbox="823 792 879 853">В</p>  <p data-bbox="911 1234 1222 1283">Винт М6-Л50 x4</p>

ПОДГОТОВКА К ЭКСПЛУАТАЦИИ

